

Modell: Calisto Move 2.0

Produktinfo

Stand 09/2023

LASCONDO
handmade



2,5-Sitzer mit Armlehne links - Longchair mit Armlehne rechts



Abschlusselement links mit 1-Sitzer - Spitz-Ecke klein - 2-Sitzer mit Armlehne rechts



2-Sitzer mit Armlehne links - Eckelement+1-Sitzer medium mit Abschlussteil rechts



www.blauer-engel.de/uz148



Longlife
by 3C Care

Modell: Calisto Move 2.0

Modellcheckliste

Damit Sie keine unserer Auswahlmöglichkeiten vergessen...

Nutzen Sie diese Modellcheckliste, um mit Ihrem Kunden alle Optionen zu besprechen.

Ein absolutes Muss

Folgende Auswahlmöglichkeiten müssen bei diesem Modell berücksichtigt werden (bei der Bestellung unbedingt mit angeben):

Sitzausführung

Sitzhöhe

Armlehnen

Füße

Nahtvariante

Funktionen

Haben Sie Ihrem Kunden die Vorteile von folgenden Funktionen erläutert?

Rückenverstellung

Querschläfer

Stauraum

teilmotorische Schlaffunktion (Longchair)

Zubehör

Haben Sie Ihren Kunden über die Auswahl unserer Zubehörartikel informiert?

Hocker

Kissen

Kopfstütze

Modell: Calisto Move 2.0



LASCONDO
handmade

Aufbau und Bestellhinweise

Gestell: Tragende Teile des Gestells aus Massivholz und Holzwerkstoffen, Flächen mit Polsterpappe verblendet.

Sitz: Unterfederung mit dauerelastischen Stahl-Wellenfedern und einer oberseitigen Abdeckung.

Variante 1: Feste Sitzkissen mit einem PUR-Schaum Kern (mind. RG 35). Sitz abgedeckt mit Wattevlies.
(Abbildung siehe „Querschnitte und Bestellhinweise“)



Variante 2: Feste Sitzkissen mit einem Federkern (FK) aus gezogenem Federstahldraht (außer Hocker), abgedeckt mit Textilvlies, PUR-Schaum (mind. RG 35) und Wattevlies.
(Abbildung siehe „Querschnitte und Bestellhinweise“)



Variante 3: Punktelastischer Tonnentaschenfederkernsitz (TTFK) aus gezogenem Federstahldraht (außer Hocker), abgedeckt mit Textilvlies, Schaum (mind. RG 35) und Wattevlies.
(Abbildung siehe „Querschnitte und Bestellhinweise“)



Rücken: Fest markierte Rückenkissen aus ergonomisch geformtem Schaumstoff (mind. RG 25) und einer Abdeckung aus Wattevlies.

Polsterung: Weicher, lockerer Polsteraufbau, bei dem eine modellbedingte oder gestalterisch gewünschte Wellenbildung der Bezüge, sowie Sitzabdrücke warentypisch sind. Die Polsterung wird sich der Körperform anpassen bzw. die Sitzfestigkeit leicht nachlassen. Geringfügige Unterschiede in der Sitzhärte bei Anbaugruppen sind konstruktionsbedingt und daher kein Beanstandungsgrund.

Dekostoff: Der Dekostoff (Dekostoff PG 6 / Dekostoff PG 10) ist nur für Kissen lieferbar und wird nicht im Rapport verarbeitet. Die Preise entnehmen Sie bitte der PG 6 bzw. der PG 10.

Modell: Calisto Move 2.0

Aufbau und Bestellhinweise

Sitzhöhen:

42 cm Sitzhöhe



45 cm Sitzhöhe

48 cm Sitzhöhe (ist nicht in Verbindung mit dem Querschläfer möglich)

Maße:

Gesamthöhe bei Sitzhöhe 42 cm: **82 cm**

Gesamthöhe bei Sitzhöhe 45 cm: **85 cm**

Gesamthöhe bei Sitzhöhe 48 cm: **88 cm**

Tiefe: **102 cm**

Sitztiefe: **56 - 70 cm**

Sonstiges:

Alle verwendeten Materialien entsprechen den Anforderungen der DGM laut RAL GZ 430. Die Nahtverteilung kann bei Stoff-, Leder- oder Kunstlederverarbeitung unterschiedlich ausfallen. Die Abzeichnung bei Steppmatten und Kissen sind design- oder konstruktionsbedingt.

Die Verarbeitung von Zier-, Kapp- oder Doppelnähten kann in den Stoff-, Leder- oder Kunstledervarianten unterschiedlich ausfallen.

Alle Rückenspannteile werden standardmäßig im jeweiligen Originalbezug geliefert.

Materialbezogene Hinweise bei Stoffen finden Sie in unseren Stoff- und Lederlaschen auf der Rückseite bei den einzelnen Stoffen und Lederqualitäten.

Alle in der Preisliste genannten Werte sind ca. Maße in Zentimeter, ermittelt nach üblicher Messmethode (s. RAL GZ 430) und im unbenutzten Neuzustand.

Bitte beachten Sie, dass bei sehr legere gepolsterten Polstermöbeln im Zuge der Nutzung insbesondere in der Sitzhöhe und Sitztiefe erkennbare Maßabweichungen zu den hier angegebenen Maßen auftreten können. Änderungen in Form, Farbe und Konstruktion im Rahmen des technischen Fortschritts behalten wir uns vor.

Bitte notieren Sie Bestellungen immer davorstehend von links nach rechts!

Modell: Calisto Move 2.0

Querschnitte und Bestellhinweise

Sitz: Sandwichaufbau / Rücken: Schaum

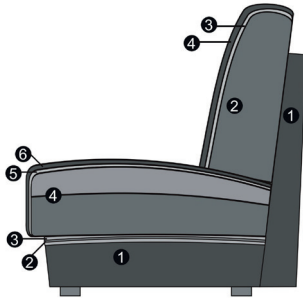

Sitz

1. Gestell
2. Wellenunterfederung
3. Abdeckung der Wellenfeder
4. Sandwichaufbau (fest markierter Sitz)
5. Abdeckung aus Watte
6. Bezugsmaterial

Rücken

1. Gestell
2. Schaum (fester Rücken)
3. Abdeckung aus Watte
4. Bezugsmaterial

Sitz: Federkern / Rücken: Schaum

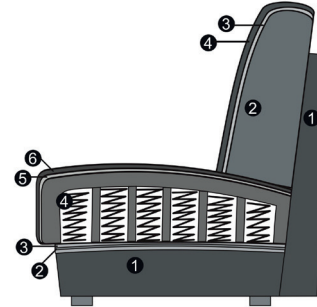

Sitz

1. Gestell
2. Wellenunterfederung
3. Abdeckung der Wellenfeder
4. Federkern (fest markierter Sitz)
5. Abdeckung aus Watte
6. Bezugsmaterial

Rücken

1. Gestell
2. Schaum (fester Rücken)
3. Abdeckung aus Watte
4. Bezugsmaterial

Sitz: TTFK / Rücken: Schaum

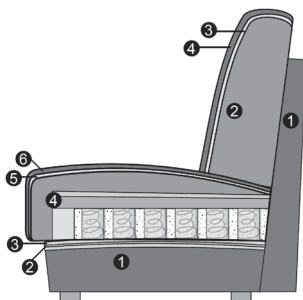

Sitz

1. Gestell
2. Wellenunterfederung
3. Abdeckung der Wellenfeder
4. Tonnentaschenfederkern (fest markierter Sitz)
5. Abdeckung aus Watte
6. Bezugsmaterial

Rücken

1. Gestell
2. Schaum (fester Rücken)
3. Abdeckung aus Watte
4. Bezugsmaterial

Modell: Calisto Move 2.0



LASCONDO
handmade

Armlehnen- und Nahtauswahl



Armlehne 1



Armlehne 2



Armlehne 3



Armlehne 11



Armlehne 13



Armlehne 14
(klappbar- gegen
Aufpreis)

Hinweise Armlehnen: Ein Armlehnenmix ist nicht möglich!

Armlehne 1: Breite 19 cm (Armlehne steht bei Longchair 6 cm über)
Armlehne 2: Breite 12 cm (Armlehne schließt bei Longchair bündig ab)
Armlehne 3: Breite 22 cm (Armlehne steht bei Longchair 10 cm über)
Armlehne 3 nur klappbar, wenn „Longchair mit Stauraum“ bestellt wird.

Armlehne 11: Breite 20 cm - (Armlehne steht bei Longchair 8 cm über)
Armlehne 13+14: Breite 21 cm / klappbar 21-27 cm (Armlehne steht bei Longchair 9 cm über)

Standard- naht



Standardnaht

Kontrastnaht

Nahtauswahl:

Modell bestellbar mit zwei verschiedenen Nähten (preisgleich)

Variante 1: Standardnaht

Variante 2: Kontrastnaht / Zweinadelnahtoptik

abgesetzt in der Farbe beige - NUR möglich bei den Stoffen Arizona, Bison, Caballo, Cloud, Crown, Deluxe, Florida, Matrix, Mono, Savanna, Style, Texas, Twice, Yelda und allen Lederqualitäten.

Bei jeder Bestellung unbedingt angeben!

Bitte beachten Sie, dass wir bei Aufträgen ohne Hinweis auf die Nahtvariante grundsätzlich die Standardnaht bestätigen!

Modell: Calisto Move 2.0

Fußauswahl



LASCONDO
handmade



643 (SH 42 cm)
644 (SH 45 cm)
915 (SH 48 cm)
Holzfuß



747 (SH 42 cm)
748 (SH 45 cm)
916 (SH 48 cm)
Holzfuß



1858 (SH 42 cm)
1879 (SH 45 cm)
913 (SH 48 cm)
Holzfuß



893 (SH 42 cm)
192 (SH 45 cm)
710 (SH 48 cm)
Schwarz matt



223 (SH 42 cm)
222 (SH 45 cm)
709 (SH 48 cm)
Chrom matt



635 (SH 42 cm)
618 (SH 45 cm)
639 (SH 48 cm)
Chrom glänzend

Hinweise Füße:

1858 / 1879 / 913:
Holzfuß-Farbe:

Holzfuß Eiche geölt:
643/644/915:
747/748/916:

Nur unter den Armlehnen 1,3 und 11 möglich

Die Holzfußfarben entnehmen Sie bitte der Holzfarbtonkarte - inklusive Sonderfarbton Eiche geölt!

Achtung! Für den Holzfuß Eiche geölt berechnen wir einen Aufpreis!
unter der AL 13+14 bestätigen wir die Fuß-Nr. 148/287/917 (Optik gleich)
nicht unter AL 13+14 möglich!



630 (SH 42 cm)
596 (SH 45 cm)
673 (SH 48 cm)
Chrom glänzend



001 (SH 42)
534 (SH 45)
288 (SH 48)
Aluminium
glänzend



869 (SH 42)
870 (SH 45)
364 (SH 48)
Schwarz matt



728 (SH 42)
729 (SH 45)
312 (SH 48)
Chrom glänzend



813 (SH 42)
814 (SH 45)
375 (SH 48)
Chrom matt



191 (SH 42)
365 (SH 45)
313 (SH 48)
Schwarz matt

Hinweise Füße:

728/729/312:
813/814/375:
191/365/313:

Nur unter den Armlehnen 1,3 und 11 möglich!

Nur unter den Armlehnen 1,3 und 11 möglich!

Nur unter den Armlehnen 1,3 und 11 möglich!

Modell: Calisto Move 2.0



LASCONDO
handmade

Fußauswahl



701 (SH 42)

722 (SH 45)

1108 (SH 48)

Chrom glänzend

274 (SH 42)

275 (SH 45)

1109 (SH 48)

Schwarz matt

506 (SH 42)

698 (SH 45)

1010 (SH 48)

Chrom glänzend

865 (SH 42)

866 (SH 45)

1011 (SH 48)

Schwarz matt

753 (SH 42 cm)

754 (SH 45 cm)

819 (SH 48 cm)

Chrom glänzend

1038 (SH 42 cm)

1039 (SH 45 cm)

1040 (SH 48 cm)

Schwarz matt

Hinweise Füße:

Metallkufe:

Die Kufe kann nur unter den Armlehnen montiert werden, daher wird bei Elementen wie Longchair, Longchair long, Longchair long maxi und Recamiere zusätzlich der Fuß 635/893 (SH 42 cm), 618/192 (SH 45 cm) oder 639/710 (SH 48 cm) montiert!

Die Kufe ist nur gegen Aufpreis lieferbar!

701/722/1108:

Nur unter den Armlehnen 1, 3 und 11 möglich!

274/275/1109:

Nur unter den Armlehnen 1, 3 und 11 möglich!

506/698/1010:

Nur unter den Armlehnen 1, 3 und 11 möglich!

865/866/1011:

Nur unter den Armlehnen 1, 3 und 11 möglich!

Stützfuß: Aus einem Element (mit 2 Füßen) kann mithilfe der Universalstützfüße ein Baselement mit 4 Füßen werden!

Stützfüße möglich bei folgenden Elementen:
3-Sitzer / 2,5-Sitzer / 2-Sitzer / 2-Sitzer medium mit Armlehne links oder rechts
Abschlusselement links oder rechts mit 1-Sitzer und 1-Sitzer medium

Zwei Elemente mit Funktion sind nicht mit den Stützfüßen kombinierbar!

Artikel bestehend aus 2 Universalstützfüßen, 2 Spaxschrauben und einer Montageanleitung.



Element mit Armlehne links -
Element mit Armlehne rechts -
möglich



Element mit Armlehne links -
Element mit Armlehne rechts mit Funktion -
möglich

Universalstützfuß



Umbauecke links -
Element ohne Armlehne mit Funktion -
Element mit Armlehne rechts
möglich



Umbauecke links -
Element ohne Armlehne -
Element mit Armlehne rechts mit Funktion
möglich

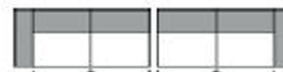

Element mit Armlehne links mit Funktion -
Element mit Armlehne rechts mit Funktion -
NICHT möglich

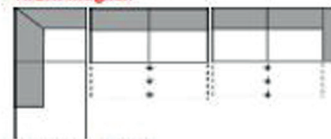

Umbauecke links -
Element ohne Armlehne mit Funktion -
Element mit Armlehne rechts mit Funktion
NICHT möglich

Modell: Calisto Move 2.0

Funktionen

Rückenverstellung: Dank der Rückentiefenverstellung haben Sie die Wahl. Die Rückenlehne kann in zwei Positionen fixiert werden. Die Grundstellung, bei der die Lehne hinten steht, bringt ein Maximum an Sitztiefe. Die Rückenlehne lässt sich aber auch ein Stück nach vorne verstellen. Dadurch verringern Sie die Sitztiefe, was zu einer aufrechteren Sitzposition führt.

Querschläfer: Mit der Querschläfer-Funktion wächst Ihr Sofa auf XXL-Größe. Dazu ziehen Sie die Rollenschublade unter der Sitzfläche hervor. Die darin eingelassene Liegeflächen-Verbreiterung ziehen Sie anschließend leicht nach oben heraus und lassen das Polster sanft auf Sitzflächenhöhe einrasten. Fertig ist Ihre großzügige Liege-/Relaxlandschaft. Liegeflächen: 2,5-Sitzer ca. 156 x 133 cm, 2-Sitzer ca. 136 x 133 cm, 2-Sitzer medium ca. 116 x 133 cm

Achtung! Wird die Schlaffunktion in Leder bestellt, ist die Liegefläche mit neutralem Stoff bezogen!

Liegefläche bei Ledergarnituren auch in Leder möglich - gegen Aufpreis lieferbar! In Verbindung mit der motorischen Rückenverstellung ist die Querschläferfunktion nicht möglich!

Stauraum: Die gesamte Sitzfläche lässt sich nach oben aufklappen. Der integrierte Bettkasten bietet reichlich Platz für Decken oder Kissen. Dank des eingebauten, belüfteten Bettkastens ist Ihre Sitzlandschaft immer aufgeräumt.



Rückentiefenverstellung (RTV)



Querschläfer



Stauraum



Multifunktionskopfstütze

Modell: Calisto Move 2.0

Funktionen

Rückenverstellung motorisch:

Die motorische Rückenverstellung ist **gegen Aufpreis** lieferbar!

Die motorische Rückenverstellung ist in Verbindung mit einem Querschläfer nicht möglich!

Teilmotorische Schlaffunktion:

Mit der teilmotorischen Schlaffunktion wird Ihr Longchair zum Schlafplatz. Per Handschalter können Sie die Liegefläche nach vorne gleiten lassen, dabei senkt sich das Rückenteil ab. Diese Funktion bietet Ihnen die Möglichkeit in eine bequeme, fast waagerechte Schlafposition zu kommen!



teilmotorische Schlaffunktion

Modell auch in Cord (PG Cord) lieferbar.

Auf der Auftragsbestätigung wird PG Cord bestätigt. Die Preise entnehmen Sie bitte der Preisgruppe 6. **Fadenverlauf bei Cord siehe Picto.**

Nicht jedes Modell hat die abgebildeten Typen oder andere Typen. Dies ist NUR ein Auszug!

Die Typenauswahl entnehmen Sie bitte dem Typenplan des gewünschten Modells.

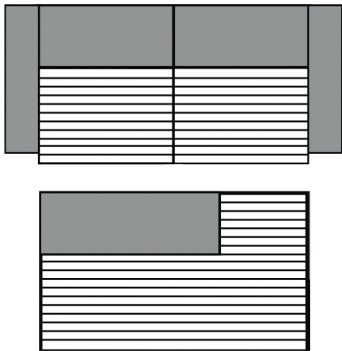

3-Sitzer/1-Sitzer+Abschlussstück etc.

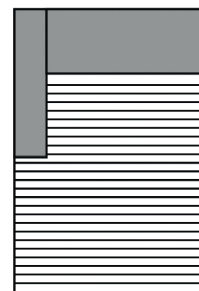

Longchair

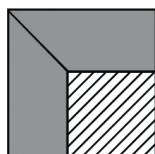

Spitz-Ecke

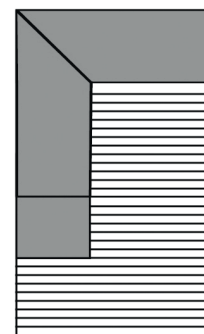

Umbauecke / Eckelement + 1-Sitzer mit Abschlussstück

Modell: Calisto Move 2.0

Alle Artikel auf einen Blick

(ohne Typen mit Funktion und Zubehör)

Einzelelemente mit zwei Armlehnen mit Rückenverstellung					
3-Sitzer mit 2 Armlehnen	2,5-Sitzer mit 2 Armlehnen	2-Sitzer mit 2 Armlehnen	2-Sitzer medium mit 2 Armlehnen		
180 cm + 2 AL	160 cm + 2 AL	140 cm + 2 AL	120 cm + 2 AL		

Einzelelemente mit AL links / rechts mit Rückenverstellung					
3-Sitzer mit Armlehne links / rechts	2,5-Sitzer mit Armlehne links / rechts	2-Sitzer mit Armlehne links / rechts	2-Sitzer medium mit Armlehne links / rechts		
180 cm + AL	160 cm + AL	140 cm + AL	120 cm + AL		



Einzelelemente ohne Armlehnen mit Rückenverstellung					
3-Sitzer ohne Armlehnen	2,5-Sitzer ohne Armlehnen	2-Sitzer ohne Armlehnen	2-Sitzer medium ohne Armlehnen		
180 cm	160 cm	140 cm	120 cm		

Sondertypen ohne Armlehnen mit Rückenverstellung					
1,5-Sitzer ohne Armlehnen	1,5-Sitzer medium ohne Armlehnen	1-Sitzer ohne Armlehne	1-Sitzer medium ohne Armlehnen		
90 cm	80 cm	70 cm	60 cm		

Basiselemente mit Rückenverstellung					
Longchair mit Armlehne links / rechts	Longchair long maxi mit Armlehne links / rechts	Abschlusselement li. / re. + 1-Sitzer med.	ABL + 1-Sitzer / 1-Sitzer + ABR		
AL + 80 cm x 185 cm	AL + 100 x 185-209 cm	100 cm	120 cm		

Modell: Calisto Move 2.0

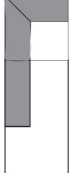
Alle Artikel auf einen Blick
(ohne Typen mit Funktion und Zubehör)

Basiselemente (Rücken fest)					
					
Ecke + 1-Sitzer med. m. Abschlussteil li./re.	Ecke + 1-Sitzer m. Abschlussteil li./re.	Spitz - Ecke klein			
100 x 202 cm	100 x 222 cm	100 x 100 cm			

Kombinationen

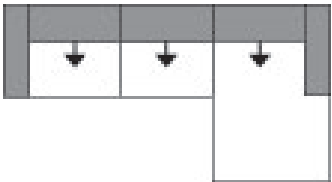
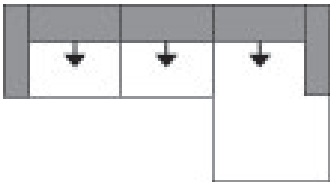
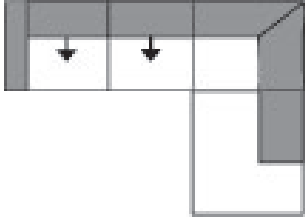
Maße (ca. cm) Höhe 82/85/88 Tiefe 102 Sitzhöhe 42/45/48 Sitztiefe 56-70			
Art.-Nr.	90014(Abb.) / 90015(spiegelb.)	90016(Abb.) / 90017(spiegelb.)	90212(Abb.) / 90213(spiegelb.)
Maße	2 AL + 220 cm x 185 cm	2 AL + 240 cm x 185 cm	AL + 240 cm x 202 cm
	2-Sitzer mit Armlehne links - Longchair mit Armlehne rechts	2,5-Sitzer mit Armlehne links - Longchair mit Armlehne rechts	2-Sitzer mit Armlehne links - Eckelement + 1-Sitzer medium mit Abschlussstück rechts
Preise in EUR			
Preisgruppe 6	-	-	-
Preisgruppe 8	-	-	-
Preisgruppe 10	-	-	-
Preisgruppe 12	-	-	-
Preisgruppe B	-	-	-
Preisgruppe D	-	-	-
Preisgruppe H	-	-	-
Preisgruppe J	-	-	-
Preisgruppe T	-	-	-







Aufpreise

Modell: Calisto Move 2.0

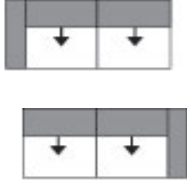
Einzelelemente

Bitte beachten Sie, dass jedes Element mit einer Armlehne aus technischen Gründen immer mit einem Basiselement kombiniert werden muss (z.B. Longchair oder Umbauecke ...). Elemente mit nur einer Armlehne können nicht einzeln gestellt oder miteinander kombiniert werden.

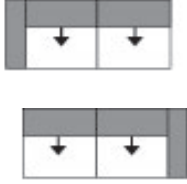
Die Sitzhöhe 48 cm ist nicht in Verbindung mit dem Querschläfer möglich!
Die motorische Rückenverstellung ist in Verbindung mit dem Querschläfer nicht möglich!

Maße (ca. cm) Höhe 82/85/88 Tiefe 102 Sitzhöhe 42/45/48 Sitztiefe 56-70				
				
Art.-Nr.	23002	23001 / 23003	23000	22502
Maße	180 cm + 2 AL	180 cm + AL	180 cm	160 cm + 2 AL
	3-Sitzer mit 2 Armlehnen	3-Sitzer mit Armlehne links / rechts	3-Sitzer ohne Armlehne	2,5-Sitzer mit 2 Armlehnen
Preise in EUR				
Preisgruppe 6	-	-	-	-
Preisgruppe 8	-	-	-	-
Preisgruppe 10	-	-	-	-
Preisgruppe 12	-	-	-	-
Preisgruppe B	-	-	-	-
Preisgruppe D	-	-	-	-
Preisgruppe H	-	-	-	-
Preisgruppe J	-	-	-	-
Preisgruppe T	-	-	-	-





Aufpreise

Modell: Calisto Move 2.0

Einzelemente

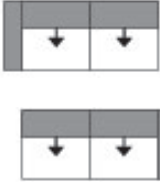
Bitte beachten Sie, dass jedes Element mit einer Armlehne aus technischen Gründen immer mit einem Basiselement kombiniert werden muss (z.B. Longchair oder Umbauecke ...). Elemente mit nur einer Armlehne können nicht einzeln gestellt oder miteinander kombiniert werden.

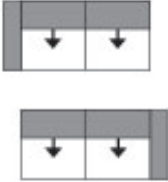
Die Sitzhöhe 48 cm ist nicht in Verbindung mit dem Querschläfer möglich!
Die motorische Rückenverstellung ist in Verbindung mit dem Querschläfer nicht möglich!

Maße (ca. cm) Höhe 82/85/88 Tiefe 102 Sitzhöhe 42/45/48 Sitztiefe 56-70				
				
Art.-Nr.	22501 / 22503	22500	22002	22001 / 22003
Maße	160 cm + AL	160 cm	140 cm + 2 AL	140 cm + AL
	2,5-Sitzer mit Armlehne links / rechts	2,5-Sitzer ohne Armlehne	2-Sitzer mit 2 Armlehnen	2-Sitzer mit Armlehne links / rechts
Preise in EUR				
Preisgruppe 6	-	-	-	-
Preisgruppe 8	-	-	-	-
Preisgruppe 10	-	-	-	-
Preisgruppe 12	-	-	-	-
Preisgruppe B	-	-	-	-
Preisgruppe D	-	-	-	-
Preisgruppe H	-	-	-	-
Preisgruppe J	-	-	-	-
Preisgruppe T	-	-	-	-

Aufpreise

Modell: Calisto Move 2.0

Einzelelemente

Bitte beachten Sie, dass jedes Element mit einer Armlehne aus technischen Gründen immer mit einem Basiselement kombiniert werden muss (z.B. Longchair oder Umbauhecke ...). Elemente mit nur einer Armlehne können nicht einzeln gestellt oder miteinander kombiniert werden.

Die Sitzhöhe 48 cm ist nicht in Verbindung mit dem Querschläfer möglich!
Die motorische Rückenverstellung ist in Verbindung mit dem Querschläfer nicht möglich!





Maße (ca. cm)				
Höhe	82/85/88			
Tiefe	102			
Sitzhöhe	42/45/48			
Sitztiefe	56-70			
Art.-Nr.	22000	22032	22031 / 22033	22030
Maße	140 cm	120 cm + 2 AL	120 cm + AL	120 cm
	2-Sitzer ohne Armlehne	2-Sitzer medium mit 2 Armlehnen	2-Sitzer medium mit Armlehne links / rechts	2-Sitzer medium ohne Armlehne
Preise in EUR				
Preisgruppe 6	-	-	-	-
Preisgruppe 8	-	-	-	-
Preisgruppe 10	-	-	-	-
Preisgruppe 12	-	-	-	-
Preisgruppe B	-	-	-	-
Preisgruppe D	-	-	-	-
Preisgruppe H	-	-	-	-
Preisgruppe J	-	-	-	-
Preisgruppe T	-	-	-	-

Aufpreise

Modell: Calisto Move 2.0

Sondertypen

inklusive 4 Universalstützfüßen - nur als Zwischenelement möglich - seitlich nicht bezogen

Maße (ca. cm) Höhe 82/85/88 Tiefe 102 Sitzhöhe 42/45/48 Sitztiefe 56-70				
Art.-Nr.	21500	21530	21000	21030
Maße	90 cm	80 cm	70 cm	60 cm
	1,5-Sitzer ohne Armlehne	1,5-Sitzer medium ohne Armlehne	1-Sitzer ohne Armlehne	1-Sitzer medium ohne Armlehne
Preise in EUR				
Preisgruppe 6	-	-	-	-
Preisgruppe 8	-	-	-	-
Preisgruppe 10	-	-	-	-
Preisgruppe 12	-	-	-	-
Preisgruppe B	-	-	-	-
Preisgruppe D	-	-	-	-
Preisgruppe H	-	-	-	-
Preisgruppe J	-	-	-	-
Preisgruppe T	-	-	-	-

Aufpreise

Modell: Calisto Move 2.0

Basiselemente mit manueller Rückenverstellung

Bitte beachten Sie, dass jedes Element mit einer Armlehne aus technischen Gründen immer mit einem Basiselement kombiniert werden muss (z.B. Longchair oder Umbauecke ...). Elemente mit nur einer Armlehne können nicht einzeln gestellt oder miteinander kombiniert werden.

Die Abschlusselemente haben jeweils 2 FüÙe und können nur in Verbindung mit der Spitz - Ecke klein und den Sondertypen angebaut werden!

Maße (ca. cm) Höhe 82/85/88 Tiefe 102 Sitzhöhe 42/45/48 Sitztiefe 56-70				
Art.-Nr.	61001 / 61003	61451/61453	60131 / 60133	60101 / 60103
MaÙe	AL + 80 cm x 185 cm	AL + 100 x 185-209	100 cm	120 cm
	Longchair mit Armlehne links / rechts	Longchair long maxi mit Armlehne links / rechts	1-Sitzer medium + Abschlussteil links / rechts	1-Sitzer + Abschlussteil links / rechts
Preise in EUR				

Preisgruppe 6	-	-	-	-
Preisgruppe 8	-	-	-	-
Preisgruppe 10	-	-	-	-
Preisgruppe 12	-	-	-	-
Preisgruppe B	-	-	-	-
Preisgruppe D	-	-	-	-
Preisgruppe H	-	-	-	-
Preisgruppe J	-	-	-	-
Preisgruppe T	-	-	-	-

Aufpreise

Modell: Calisto Move 2.0

Basiselemente mit festem Rücken

Bitte beachten Sie, dass jedes Element mit einer Armlehne aus technischen Gründen immer mit einem Basiselement kombiniert werden muss (z.B. Longchair oder Umbauecke ...). Elemente mit nur einer Armlehne können nicht einzeln gestellt oder miteinander kombiniert werden.

Maße (ca. cm) Höhe 82/85/88 Tiefe 102 Sitzhöhe 42/45/48 Sitztiefe 56-70				
Art.-Nr.	62031 / 62033	62001 / 62003	66020	
Maße	100 x 202 cm	100 x 222 cm	100 x 100 cm	
	Eckelement + 1-Sitzer medium + Abschlussteil links / rechts	Eckelement + 1-Sitzer + Abschlussteil links / rechts	Spitz-Ecke klein	
Preise in EUR				

Preisgruppe 6	-	-	-	
Preisgruppe 8	-	-	-	
Preisgruppe 10	-	-	-	
Preisgruppe 12	-	-	-	
Preisgruppe B	-	-	-	
Preisgruppe D	-	-	-	
Preisgruppe H	-	-	-	
Preisgruppe J	-	-	-	
Preisgruppe T	-	-	-	





Aufpreise

Modell: Calisto Move 2.0

Zubehör

Alle Kissen (außer Armlehnenkissen) werden immer mit Standardnaht geliefert!

Die Komfort - Kopfstütze wird immer mit Standardnaht geliefert!

Maße (ca. cm) Höhe 82/85/88 Tiefe 102 Sitzhöhe 42/45/48 Sitztiefe 56-70				
Art.-Nr.	70000	70100	76500	76700
Maße	70 x 70 cm	90 x 60 cm	50 x 30 x 17 cm	52 x 30 x 25 cm
	Hocker quadratisch	Hockerbank	Komfortkopfstütze	Multifunktionskopfstütze
Preise in EUR				

Preisgruppe 6	-	-	-	-
Preisgruppe 8	-	-	-	-
Preisgruppe 10	-	-	-	-
Preisgruppe 12	-	-	-	-
Preisgruppe B	-	-	-	-
Preisgruppe D	-	-	-	-
Preisgruppe H	-	-	-	-
Preisgruppe J	-	-	-	-
Preisgruppe T	-	-	-	-





Aufpreise

Modell: Calisto Move 2.0

Zubehör

Alle Kissen (außer Armlehnenkissen) werden immer mit Standardnaht geliefert!

Die Komfort - Kopfstütze wird immer mit Standardnaht geliefert!

Maße (ca. cm) Höhe 82/85/88 Tiefe 102 Sitzhöhe 42/45/48 Sitztiefe 56-70				
Art.-Nr.	76340	76300	75620	75630
Maße	64 x 17 x 13 cm	50 x 17 x 13 cm	55 x 25 cm	65 x 25 cm
	Kopfstütze groß	Kopfstütze	Nierenkissen klein	Nierenkissen medium
Preise in EUR				
Preisgruppe 6	-	-	-	-
Preisgruppe 8	-	-	-	-
Preisgruppe 10	-	-	-	-
Preisgruppe 12	-	-	-	-
Preisgruppe B	-	-	-	-
Preisgruppe D	-	-	-	-
Preisgruppe H	-	-	-	-
Preisgruppe J	-	-	-	-
Preisgruppe T	-	-	-	-





Aufpreise

Modell: Calisto Move 2.0

Zubehör

Alle Kissen (außer Armlehnenkissen) werden immer mit Standardnaht geliefert!





Die Komfort - Kopfstütze wird immer mit Standardnaht geliefert!

Maße (ca. cm) Höhe 82/85/88 Tiefe 102 Sitzhöhe 42/45/48 Sitztiefe 56-70				
Art.-Nr.	75600	75640	75660	75900
Maße	75 x 25 cm	85 x 25 cm	115 x 25 cm	50 x 40 cm
	Nierenkissen	Nierenkissen gross	Nierenkissen XL	Armteilkissen
Preise in EUR				
Preisgruppe 6	-	-	-	-
Preisgruppe 8	-	-	-	-
Preisgruppe 10	-	-	-	-
Preisgruppe 12	-	-	-	-
Preisgruppe B	-	-	-	-
Preisgruppe D	-	-	-	-
Preisgruppe H	-	-	-	-
Preisgruppe J	-	-	-	-
Preisgruppe T	-	-	-	-

Zubehör

Alle Kissen (außer Armlehnenkissen) werden immer mit Standardnaht geliefert!

Die Komfort - Kopfstütze wird immer mit Standardnaht geliefert!

Maße (ca. cm) Höhe 82/85/88 Tiefe 102 Sitzhöhe 42/45/48 Sitztiefe 56-70				
	Art.-Nr. 75020	75030	75040	75130
Maße	40 x 40 cm	50 x 50 cm	60 x 60 cm	60 x 40 cm
	Spitzkissen klein	Spitzkissen medium	Spitzkissen gross	Spitzkissen rechteckig medium
Preise in EUR				
Preisgruppe 6	-	-	-	-
Preisgruppe 8	-	-	-	-
Preisgruppe 10	-	-	-	-
Preisgruppe 12	-	-	-	-
Preisgruppe B	-	-	-	-
Preisgruppe D	-	-	-	-
Preisgruppe H	-	-	-	-
Preisgruppe J	-	-	-	-
Preisgruppe T	-	-	-	-



Aufpreise

Modell: Calisto Move 2.0

Zubehör

Alle Kissen (außer Armlehnenkissen) werden immer mit Standardnaht geliefert!

Die Komfort - Kopfstütze wird immer mit Standardnaht geliefert!

Maße (ca. cm) Höhe 82/85/88 Tiefe 102 Sitzhöhe 42/45/48 Sitztiefe 56-70				
Art.-Nr.	77130	77140		
Maße	75 x 75 cm	95 x 95 cm		
	Flutterkissen medium	Flutterkissen gross		
Preise in EUR				

Preisgruppe 6	-	-		
Preisgruppe 8	-	-		
Preisgruppe 10	-	-		
Preisgruppe 12	-	-		
Preisgruppe B	-	-		
Preisgruppe D	-	-		
Preisgruppe H	-	-		
Preisgruppe J	-	-		
Preisgruppe T	-	-		

Aufpreise

Modell: Calisto Move 2.0

Goldenes M & Emissionslabel

Sie sind anspruchsvoll? Gut so - Wir sind es auch!

Daher legen wir großen Wert auf Haltbarkeit, Materialgüte, Langlebigkeit, Sicherheit und Gesundheitsverträglichkeit!

Weil unsere Möbel den hohen Ansprüchen der Gütegemeinschaft Möbel e.V. gerecht werden ist unser gesamtes Sortiment mit dem Gütezeichen „Goldenes M“ und der höchstmöglichen Emissionsklasse A ausgezeichnet



Gütezeichen „Goldenes M“

Fast 50 Jahre Forschung, Laborprüfungen, Praxistests, Vergleiche und wissenschaftlicher Austausch stecken hinter dem RAL Gütezeichen „Goldenes M“.

- Geprüfte Qualität nach Güte- und Prüfbestimmungen RAL-GZ 430
- Garantierte Sicherheit durch aufwendige Labor- und Funktionsprüfungen
- Gesundes Wohnen durch strenge Grenzwerte für Schadstoffe - zum Teil strenger als der Gesetzgeber vorschreibt, die in unabhängigen Prüflaboren festgelegt wurden

Das „Goldene M“ bedeutet für den Möbelkäufer: Dies ist Qualität, auf die Sie sich verlassen können.



Gütezeichen „Möbel schadstoffgeprüft“

Ein Expertenkreis der Deutschen Gütegemeinschaft Möbel e.V. hat dieses Label in Zusammenarbeit mit führenden Prüfinstituten wie dem TÜV Rheinland, der LGA Nürnberg und dem ECO-Institut für Möbel entwickelt.

- Das Label gibt dem Verbraucher Informationen zur Schadstoffemission und soll ihn vor gesundheitlichen Beeinträchtigungen schützen.
- Alle Hersteller der 3C-Gruppe wurden mit der Emissionsklasse A ausgezeichnet.
- Die Emissionsklasse A entspricht den Anforderungen der Grenzwerte nach der RAL-GZ 437 bzw. in Anlehnung an die Anforderungen des Blauen Engels nach RAL-UZ 117 (Polstermöbel).

Unsere Produkte erfüllen die höchstmögliche Emissionsklasse „A“, was uns ein ruhiges Gewissen und Ihnen höchstmögliche Sicherheit in Bezug auf die Emissionswerte Ihres Polstermöbels bietet.

Modell: Calisto Move 2.0

OEKO-TEX® STANDARD 100 + klimaneutraler Hersteller

Was ist OEKO-TEX® ?

Zahlreiche unserer Stoffe und Polstermaterialien sind mit dem STANDARD 100 by OEKO-TEX® Label ausgezeichnet. Ist ein textiler Artikel mit diesem Label ausgezeichnet, können Sie sich darauf verlassen, dass dieser Stoff bzw. das Polstermaterial auf Schadstoffe geprüft wurde und der Artikel somit gesundheitlich unbedenklich ist.

Die Angabe welche unserer Bezugstoffe zertifiziert sind und weitere hilfreiche Informationen finden Sie auf unserer Homepage unter <https://www.candy-polstermoebel.de/bezuege/stoffe/>



XX.XXX.XXXX
Hohenstein HTTI

(Beispiellabel)

Die Auszeichnung bietet Ihnen folgende Vorteile:

- STANDARD 100 by OEKO-TEX® gehört zu den weltweit bekanntesten Labels für schadstoffgeprüfte Textilien. Es steht für Kundenvertrauen und hohe Produktsicherheit.
- Die Prüfung wird von unabhängigen OEKO-TEX® Instituten auf der Grundlage eines umfangreichen OEKO-TEX® Kriterienkataloges durchgeführt.
- Sie berücksichtigen im Prüfverfahren zahlreiche sowohl reglementierte wie nicht-reglementierte Substanzen, die der menschlichen Gesundheit schaden könnten.
- Vielfach gehen die gesetzten Grenzwerte für den STANDARD 100 über nationale und internationale Vorgaben hinaus.
- Der Kriterienkatalog wird mindestens einmal jährlich aktualisiert und um neue wissenschaftliche Erkenntnisse oder gesetzliche Vorgaben erweitert.



Wir sind ein klimaneutraler Möbelhersteller (bilanziell und durch CO₂-Zertifikate)

Wir können mit Stolz sagen, dass wir von der DGM als klimaneutraler Hersteller ausgezeichnet wurden. Unser Handeln orientiert sich stets am ressourcenschonenden Umgang, um so die Lebensgrundlagen von Menschen, Tieren und Pflanzen zu schützen und zu erhalten. Bei 3C ist Nachhaltigkeit nicht nur ein Werbeversprechen - die Entwicklung nachhaltiger Produkte ist für uns eine Selbstverständlichkeit.

Modell: Calisto Move 2.0

EU Richtlinien

WEEE-Reg.-Nr. DE 22661937

Informationspflichten gemäß §18 Abs. 2 Elektro- und Elektronikgerätegesetz:

<https://www.bmu.de/themen/wasser-abfall-boden/abfallwirtschaft/statistiken/elektro-und-elektronikaltgeraete/>