

Modell: Balin

Produktinfo

Stand 12/2021

**LASCONDO**  
handmade



Stühle und Armlehnenstühle



[www.blauer-engel.de/uz148](http://www.blauer-engel.de/uz148)



Longlife  
by 3C Care

**Modell: Balin**

## **Modellcheckliste**

---

**Damit Sie keine unserer Auswahlmöglichkeiten vergessen...**

Nutzen Sie diese Modellcheckliste, um mit Ihrem Kunden alle Optionen zu besprechen.

### **Ein absolutes Muss**

Folgende Auswahlmöglichkeiten müssen bei diesem Modell berücksichtigt werden (bei der Bestellung unbedingt mit angeben):

Farbvariante

Füße

**Modell: Balin**

## **Aufbau und Bestellhinweise**

---

- Gestell:** Tragende Teile des Gestells aus Massivholz und Holzwerkstoffen.
- Sitz:** Fester Sitz aus PUR - Schaum. Sitz abgedeckt mit Wattevlies.
- Polsterung:** Weicher, lockerer Polsteraufbau, bei dem eine modellbedingte oder gestalterisch gewünschte Wellenbildung der Bezüge, sowie Sitzabdrücke warentypisch sind. Die Polsterung wird sich der Körperform anpassen bzw. die Sitzfestigkeit leicht nachlassen. Geringfügige Unterschiede in der Sitzhärte bei Anbaugruppen sind konstruktionsbedingt und daher kein Beanstandungsgrund.
- Rücken:** Fester Rücken aus ergonomisch geformtem PUR - Schaumstoff. Abdeckung aus Wattevlies.
- Farbvarianten:**  
Variante A: einfarbig (außer Dekostoff Matrix Raute)  
Variante B: Außen: Stoff, Innen: anderer Stoff (außer Dekostoff Matrix Raute)  
Variante C: Außen: Leder, Innen: Stoff (außer Dekostoff Matrix Raute)  
Variante D: Außen: Stoff, Innen: Leder
- Dekostoff:** Die Dekostoffe sind für dieses Modell lieferbar und werden nicht im Rapport verarbeitet. Die Preise entnehmen Sie bitte der PG 6 und 10. Der Dekostoff Matrix Raute ist nur für die Variante B & D Außen möglich.
- Maße:**  
Höhe: **90 / 92 cm**  
Höhe Barstuhl: **125 cm**  
Höhe Tresenstuhl: **109 cm**  
Tiefe: **68 / 70 cm**  
Sitzhöhe: **50 cm**  
Sitzhöhe Barstuhl: **84 cm**  
Sitzhöhe Tresenstuhl: **68 cm**  
Sitztiefe: **47 / 49 cm**

**Modell: Balin**

## **Aufbau und Bestellhinweise**

---

**Sonstiges:**

Alle verwendeten Materialien entsprechen den Anforderungen der DGM laut RAL GZ 430. Die Nahtverteilung kann bei Stoff-, Leder- oder Kunstlederverarbeitung unterschiedlich ausfallen. Die Abzeichnung bei Steppmatten und Kissen sind design- oder konstruktionsbedingt.

Die Verarbeitung von Zier-, Kapp- oder Doppelnähten kann in den Stoff-, Leder- oder Kunstledervarianten unterschiedlich ausfallen. Alle Rückenspannteile werden standardmäßig im jeweiligen Originalbezug geliefert. Materialbezogene Hinweise finden Sie in unseren Stoff- und Lederlaschen auf der Rückseite bei den einzelnen Stoffen und Lederqualitäten.

Alle in der Preisliste genannten Werte sind ca. Maße in Zentimeter. Änderungen in Form, Farbe und Konstruktion im Rahmen des technischen Fortschritts behalten wir uns vor. Bitte notieren Sie Bestellungen immer davorstehend von links nach rechts.

Modell: Balin

Fußauswahl



**LASCONDO**  
handmade



**990**  
**Metallgestell**  
schwarz matt  
**Standard**



**1073**  
**Metallfuß**  
schwarz matt  
**für Barstuhl**



**1113**  
**Metallfuß**  
schwarz matt  
**für Tresenstuhl**



**996/997/984**  
**Metallgestell**  
schwarz matt

**Hinweise Füße:**

996:

Metallgestell schwarz matt Nr. 996 / 997 / 984 ist nur für die Solobänke möglich

997:

Solobank 2-Sitzer medium

984:

Solobank 2-Sitzer

1073:

Solobank 2,5-Sitzer

1113:

Metallfuß schwarz matt Nr. 1073 ist nur für die Barstühle möglich.

Metallfuß schwarz matt Nr. 1113 ist nur für die Tresenstühle möglich.



**991**  
**Spinnenfuß**  
**drehbar**  
schwarz matt  
**(gegen Aufpreis)**



**1016**  
**Spinnenfuß**  
**drehbar**  
schw. matt strukt.  
**(gegen Aufpreis)**



**1071**  
**Viersternfuß**  
**drehbar**  
schwarz matt  
**(gegen Aufpreis)**



**994**  
**Spinnenholzfuß**  
**drehbar**  
Eiche geölt  
**(gegen Aufpreis)**



**993**  
**Holzgestell**  
Eiche geölt  
**(gegen Aufpreis)**



Filzgleiter  
**(gegen Aufpreis)**

**Hinweis Füße:**

Die Spinnenfüße Nr. 991 / 994 / 1016 sind 360° drehbar



Der Viersternfuß Nr. 1071 ist 360° drehbar

**Werden bei Bestellungen keine Füße angegeben, bestätigen wir grundsätzlich den Standardfuß!**



Modell: Balin

Einzelelemente - Variante A

Maße (ca. cm)				
Höhe	90			
Höhe Barstuhl	125			
Höhe Tresenst.	109			
Tiefe	68			
Sitzhöhe	50			
Sitzhöhe Barst.	84			
Sitzh. Tresenst.	68			
Art.-Nr.	85232	85230		
Maße	62 cm	49 cm		
	Tresenstuhl mit 2 Armlehnen	Tresenstuhl ohne Armlehne		
<b>Preise in EUR</b>				
<b>Cord / Feincord</b>	-	-		
<b>Matrix</b>	-	-		
<b>Preisgruppe 6</b>	-	-		
<b>Preisgruppe 8</b>	-	-		
<b>Preisgruppe 10</b>	-	-		
<b>Preisgruppe 12</b>	-	-		
<b>Preisgruppe B</b>	-	-		
<b>Preisgruppe D</b>	-	-		
<b>Preisgruppe H</b>	-	-		
<b>Preisgruppe J</b>	-	-		
<b>Preisgruppe T</b>	-	-		

**Aufpreise**











Modell: Balin



Einzelelemente - Variante C / D

Maße (ca. cm) Höhe 90 Höhe Barstuhl 125 Höhe Tresenst. 109 Tiefe 68 Sitzhöhe 50 Sitzhöhe Barst. 84 Sitzh. Tresenst. 68					
	Art.-Nr.	85202	85200	85212	85210
	Maße	62 cm	49 cm	62 cm	49 cm
		Armlehnenstuhl	Stuhl (ohne Armlehnen)	Barstuhl mit 2 Armlehnen	Barstuhl ohne Armlehnen
	Preise in EUR				
	Preisgruppe B	-	-	-	-
	Preisgruppe D	-	-	-	-
Preisgruppe H	-	-	-	-	
Preisgruppe J	-	-	-	-	
Preisgruppe T	-	-	-	-	

**Aufpreise**

Modell: Balin

Einzelelemente - Variante C / D



Maße (ca. cm)				
Höhe	90			
Höhe Barstuhl	125			
Höhe Tresenst.	109			
Tiefe	68			
Sitzhöhe	50			
Sitzhöhe Barst.	84			
Sitzh. Tresenst.	68			
Art.-Nr.	85232	85230		
Maße	62 cm	49 cm		
	Tresenstuhl mit 2 Armlehnen	Tresenstuhl ohne Armlehne		
<b>Preise in EUR</b>				

Preisgruppe B	-	-		
Preisgruppe D	-	-		
Preisgruppe H	-	-		
Preisgruppe J	-	-		
Preisgruppe T	-	-		

**Aufpreise**

Modell: Balin

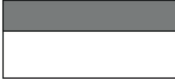
Einzelelemente - Variante A



Maße (ca. cm)				
Höhe	92			
Tiefe	70			
Sitzhöhe	51			
Sitztiefe	49			
Art.-Nr.	85940	85920	85910	
Maße	200 cm	180 cm	160 cm	
	2,5-Sitzer ohne Armlehnen 2,5oA (Solo)	2-Sitzer ohne Armlehnen 2oA (Solo)	2-Sitzer ohne Armlehnen medium 2oAmed (Solo)	
Preise in EUR				

Cord / Feincord	-	-	-	
Matrix	-	-	-	
Preisgruppe 6	-	-	-	
Preisgruppe 8	-	-	-	
Preisgruppe 10	-	-	-	
Preisgruppe 12	-	-	-	
Preisgruppe B	-	-	-	
Preisgruppe D	-	-	-	
Preisgruppe H	-	-	-	
Preisgruppe J	-	-	-	
Preisgruppe T	-	-	-	

**Aufpreise**

Modell: Balin

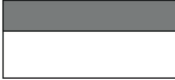
Einzelemente - Variante B



Maße (ca. cm) Höhe 92 Tiefe 70 Sitzhöhe 51 Sitztiefe 49				
Art.-Nr.	85940	85920	85910	
Maße	200 cm	180 cm	160 cm	
	2,5-Sitzer ohne Armlehnen 2,5oA (Solo)	2-Sitzer ohne Armlehnen 2oA (Solo)	2-Sitzer ohne Armlehnen medium 2oAmed (Solo)	
Preise in EUR				

Mixpreis	-	-	-	

**Aufpreise**

Modell: Balin

Einzelelemente - Variante C / D

Maße (ca. cm)				
Höhe	92			
Tiefe	70			
Sitzhöhe	51			
Sitztiefe	49			
				
Art.-Nr.	85940	85920	85910	
Maße	200 cm	180 cm	160 cm	
	2,5-Sitzer ohne Armlehnen 2,5oA (Solo)	2-Sitzer ohne Armlehnen 2oA (Solo)	2-Sitzer ohne Armlehnen medium 2oAmed (Solo)	
Preise in EUR				
Preisgruppe B	-	-	-	
Preisgruppe D	-	-	-	
Preisgruppe H	-	-	-	
Preisgruppe J	-	-	-	
Preisgruppe T	-	-	-	

**Aufpreise**

Modell: Balin

## Goldenes M & Emissionslabel

### Sie sind anspruchsvoll? Gut so - Wir sind es auch!

Daher legen wir großen Wert auf Haltbarkeit, Materialgüte, Langlebigkeit, Sicherheit und Gesundheitsverträglichkeit!

Weil unsere Möbel den hohen Ansprüchen der Gütegemeinschaft Möbel e.V. gerecht werden ist unser gesamtes Sortiment mit dem Gütezeichen „Goldenes M“ und der höchstmöglichen Emissionsklasse A ausgezeichnet



### Gütezeichen „Goldenes M“

Fast 50 Jahre Forschung, Laborprüfungen, Praxistests, Vergleiche und wissenschaftlicher Austausch stecken hinter dem RAL Gütezeichen „Goldenes M“.

- Geprüfte Qualität nach Güte- und Prüfbestimmungen RAL-GZ 430
- Garantierte Sicherheit durch aufwendige Labor- und Funktionsprüfungen
- Gesundes Wohnen durch strenge Grenzwerte für Schadstoffe - zum Teil strenger als der Gesetzgeber vorschreibt, die in unabhängigen Prüflaboren festgelegt wurden

**Das „Goldene M“ bedeutet für den Möbelkäufer: Dies ist Qualität, auf die Sie sich verlassen können.**

### Gütezeichen „Möbel schadstoffgeprüft“

Ein Expertenkreis der Deutschen Gütegemeinschaft Möbel e.V. hat dieses Label in Zusammenarbeit mit führenden Prüfinstituten wie dem TÜV Rheinland, der LGA Nürnberg und dem ECO-Institut für Möbel entwickelt.

- Das Label gibt dem Verbraucher Informationen zur Schadstoffemission und soll ihn vor gesundheitlichen Beeinträchtigungen schützen.
- Alle Hersteller der 3C-Gruppe wurden mit der Emissionsklasse A ausgezeichnet.
- Die Emissionsklasse A entspricht den Anforderungen der Grenzwerte nach der RAL-GZ 437 bzw. in Anlehnung an die Anforderungen des Blauen Engels nach RAL-UZ 117 (Polstermöbel).

**Unsere Produkte erfüllen die höchstmögliche Emissionsklasse „A“, was uns ein ruhiges Gewissen und Ihnen höchstmögliche Sicherheit in Bezug auf die Emissionswerte Ihres Polstermöbels bietet.**



Modell: Balin

Blauer Engel und Longlife

## Sie sind anspruchsvoll? Gut so - Wir sind es auch!

Gerade in dem Bereich Leder ist uns ein verantwortungsbewusster Umgang mit Umwelt und Gesundheit sehr wichtig. Unsere Leder sind mit dem „Blauen Engel“ ausgezeichnet, da wir gezielt gesundheitlich unbedenkliche Polsterleder für unsere Möbel auswählen.

Damit unsere Kunden lange Freude an Ihrer Ledergarnitur haben, bieten wir nun die Möglichkeit bis zu 4 Wochen nach dem Kauf des Möbels einen zusätzlichen 5-Jahres-LONGLIFE-Service abzuschließen.



[www.blauer-engel.de/uz148](http://www.blauer-engel.de/uz148)

### Blauer Engel - Umweltfreundliche Polsterleder

Der Blaue Engel für emissionsarme Polsterleder signalisiert, dass bei den ausgezeichneten Ledern die Umwelt- und Gesundheitsbelastungen von der Produktion über die gesamte Nutzungsdauer, bis hin zur Verwertung und Entsorgung minimiert sind.

Folgende Lederqualitäten sind mit dem Blauen Engel ausgezeichnet:

Cento  
Dickleder Torero  
Life-Line  
Vicenza



**Der Blaue-Engel ist das weltweit erfolgreichste Umweltzeichen mit einer Markenbekanntheit von 92%!**

### 5-Jahres-LONGLIFE-Service.

Mit den richtigen Reinigungs- und Pflegemitteln erhalten Sie den Wert Ihres Polstermöbels und haben lange Freude daran. Als Teil dieses 5-Jahres-LONGLIFE-Service erhalten Sie eine professionelle, telefonische Beratung, gratis Spezialprodukte und einen kostenlosen Support.

Dieser Service kann für folgende Lederqualitäten abgeschlossen werden:

Cento  
Dickleder Torero  
Mercury  
Vicenza

**Longlife**  
by 3C Care



**Der 5-Jahres-LONGLIFE-Service bietet Sicherheit für ein Polsterleder, dass besonders langlebig und einfach zu pflegen ist!**

Weitere Informationen finden Sie unter [www.3c-care.de](http://www.3c-care.de)



Modell: Balin

**OEKO-TEX® STANDARD 100 + klimaneutraler  
Hersteller**

## Was ist OEKO-TEX® ?

Zahlreiche unserer Stoffe und Polstermaterialien sind mit dem STANDARD 100 by OEKO-TEX® Label ausgezeichnet. Ist ein textiler Artikel mit diesem Label ausgezeichnet, können Sie sich darauf verlassen, dass dieser Stoff bzw. das Polstermaterial auf Schadstoffe geprüft wurde und der Artikel somit gesundheitlich unbedenklich ist.

**Die Angabe welche unserer Bezugstoffe zertifiziert sind und weitere hilfreiche Informationen finden Sie auf unserer Homepage unter <https://www.candy-polstermoebel.de/bezuege/stoffe/>**



XX.XXX.XXXX  
Hohenstein HTTI

(Beispiellabel)

Die Auszeichnung bietet Ihnen folgende Vorteile:

- STANDARD 100 by OEKO-TEX® gehört zu den weltweitbekanntesten Labels für schadstoffgeprüfte Textilien. Es steht für Kundenvertrauen und hohe Produktsicherheit.
- Die Prüfung wird von unabhängigen OEKO-TEX® Instituten auf der Grundlage eines umfangreichen OEKO-TEX® Kriterienkataloges durchgeführt.
- Sie berücksichtigen im Prüfverfahren zahlreiche sowohl reglementierte wie nicht-reglementierte Substanzen, die der menschlichen Gesundheit schaden könnten.
- Vielfach gehen die gesetzten Grenzwerte für den STANDARD 100 über nationale und internationale Vorgaben hinaus.
- Der Kriterienkatalog wird mindestens einmal jährlich aktualisiert und um neue wissenschaftliche Erkenntnisse oder gesetzliche Vorgaben erweitert.



## Wir sind ein klimaneutraler Möbelhersteller (bilanziell und durch CO<sub>2</sub>-Zertifikate)

Wir können mit Stolz sagen, dass wir von der DGM als klimaneutraler Hersteller ausgezeichnet wurden. Unser Handeln orientiert sich stets am ressourcenschonenden Umgang, um so die Lebensgrundlagen von Menschen, Tieren und Pflanzen zu schützen und zu erhalten. Bei 3C ist Nachhaltigkeit nicht nur ein Werbeversprechen - die Entwicklung nachhaltiger Produkte ist für uns eine Selbstverständlichkeit.

Modell: Balin

EU Richtlinien

**LASCONDO**  
handmade

---

**WEEE-Reg.-Nr. DE 22661937**

Informationspflichten gemäß §18 Abs. 2 Elektro- und Elektronikgerätegesetz:

<https://www.bmu.de/themen/wasser-abfall-boden/abfallwirtschaft/statistiken/elektro-und-elektronikaltgeraete/>